

CORNER / COIN

ASSEMBLY INSTRUCTIONS GUIDE
INSTRUCTIONS ET GUIDE D'ASSEMBLAGE

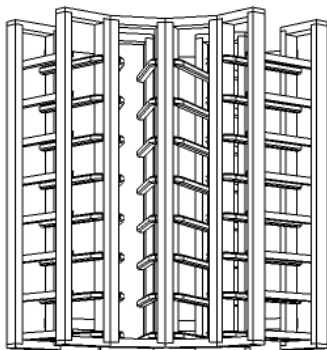

CIC32

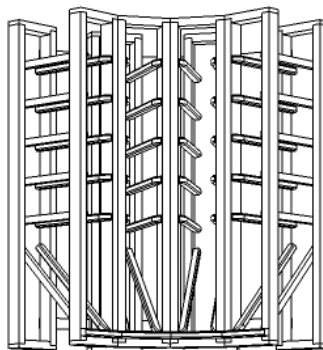

CIC24

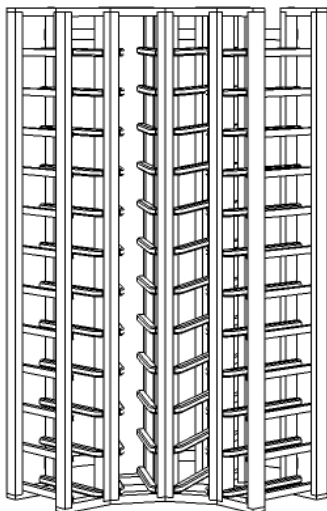

CIC48

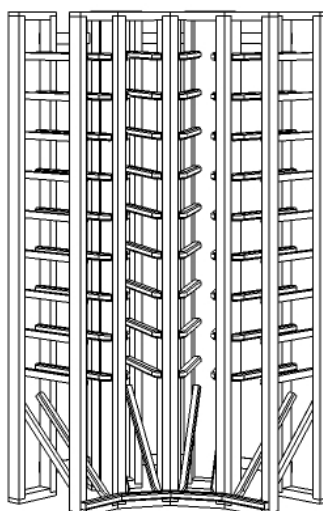

CIC40

TOOLS / OUTILS

YOU WILL NEED :
VOUS AUREZ BESOIN DE :

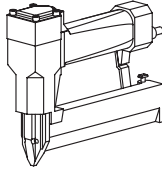

Finishing nailer (for 18 gauge nails)
Cloueuse à finition (pour clous 18 gauge)



1-1/4" galvanized nails (18 gauge)
Clous galvanisés 1-1/4" (18 gauge)

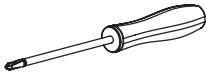

Square head screwdriver
Tournevis à tête carré

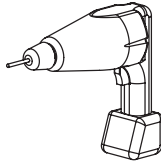

Drill & bits
Perceuse et forêts

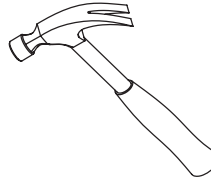

Hammer
Marteau

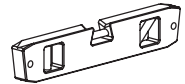

Level
Niveau

PROVIDED HARDWARE / QUINCAILLERIE FOURNIE

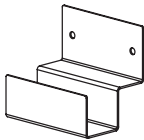

2X | Wall brackets*
Attaches murales*

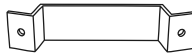

6X | Corner brackets
Attaches coins



12X | Corner brackets screw
Vis d'attaches coins

***As wall materials may differ, no mounting hardware is provided with the wall bracket. Make sure to use the appropriate anchors and screws according to the right wall material.**

***Comme les matériaux constituant les murs diffèrent, les vis et ancrages ne sont pas fournis avec les attaches murales. Assurez-vous d'utiliser la quincaillerie adaptée au bon recouvrement de mur.**

COMPONENTS / COMPOSANTES

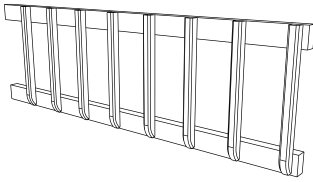

2X | **Outer ladders**
Échelles externes

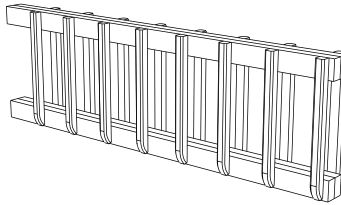

3X | **Attached inner ladders**
Échelles internes jointes

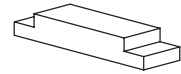

16X | **Union bars**
Barres d'union

ANGLED RACK ONLY :
CASIER INCLINÉ SEULEMENT :



2X | **Transverse bars 90°- 15°**
Barres transversales 90°-15°



2X | **Transverse bars 15°- 15°**
Barres transversales 15°-15°

RACK ASSEMBLY / ASSEMBLAGE DES CASIERS

We strongly suggest the use of a base under racks. This offers a great stability and a better protection of wooden modules. (B-Coin)

Nous suggérons fortement l'utilisation d'une base sous les casiers. Celle-ci offre une grande stabilité et une meilleure protection des modules en bois. (B-Coin)

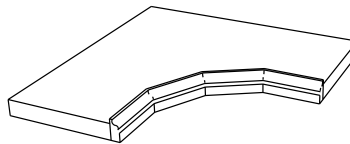

IMPORTANT NOTICE

Wine racks are available in a variety of styles and configurations. The unit you have in hand might not correspond exactly to the one illustrated in these pages. However, the assembly method remains the same.

LET'S GET STARTED!

NOTE IMPORTANTE

Les casiers sont disponibles en plusieurs configurations et tailles. Celui que vous avez en main peut ne pas correspondre à celui illustré dans ces pages; toutefois, la méthode d'assemblage reste la même.

C'EST UN DÉPART!

STEP 1 / ÉTAPE 1

- 1 Lay out union bar on straight floor**
Disposez une barre d'union sur une surface plane
- 2 Nail outer ladder and attached inner ladder at each end of the union bar**
Clouez une échelle externe et une échelle interne jointe aux extrémités de la barre d'union
- 3 Make sure both ladder tops are on the same side and round ends are oriented in the same direction**
Assurez-vous que le haut des échelles sont du même côté et que les bouts arrondis sont orientés dans le même sens
- 4 Make sure rungs are inward facing**
Assurez-vous que les échelons sont orientés vers l'intérieur

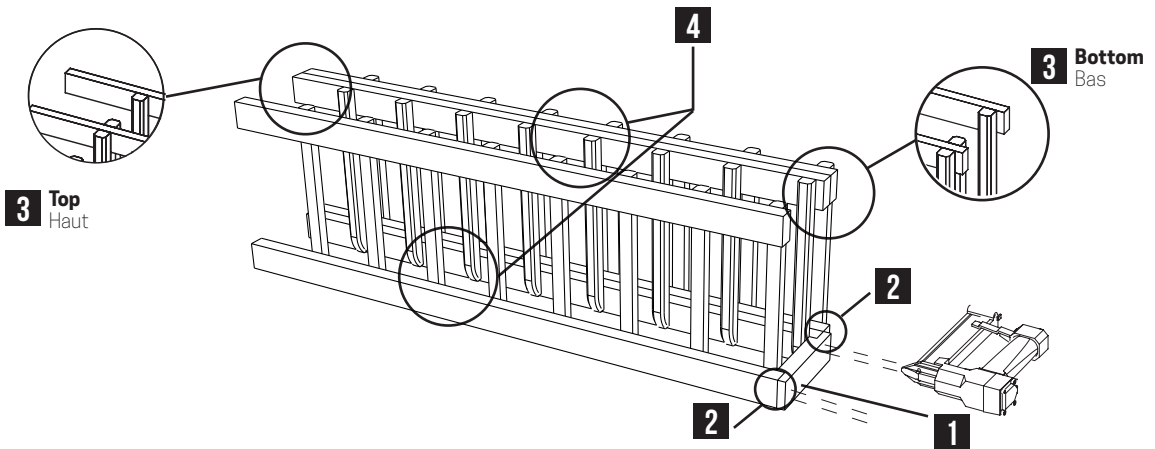

STEP 2 / ÉTAPE 2

- 1 Place and nail three union bars**
Positionnez et clouez trois barres d'union
- 2 Repeat step 1 and 2 while components last**
Répétez les étapes précédentes jusqu'à épuisement des composantes

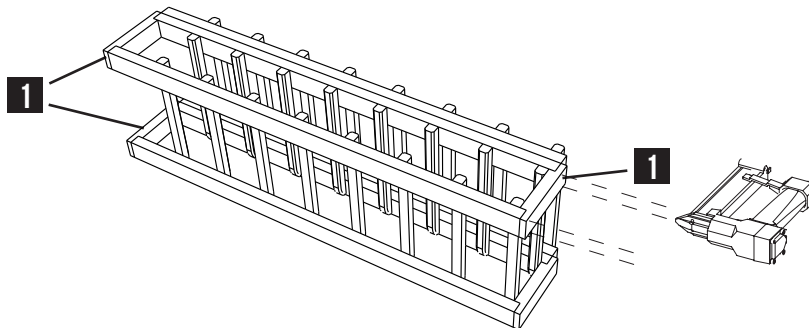

STEP 3 / ÉTAPE 3

1 Place rack upright and position it to see the back

Placez le casier debout et positionnez-le pour voir l'arrière

2 With your hands, press towards the outside of the attached inner ladders to open it

À l'aide de vos mains, exercez une pression vers l'extérieur des échelles internes jointes afin qu'elles s'ouvrent

3 Place corner brackets at pre-drilled locations inside the spacing at the top and bottom of the rack

Placez les attaches coins aux emplacements pré-perçés à l'intérieur de l'espace en haut et en bas du casier

4 Screw the brackets with supplied screws until everything is secured in place

Vissez les attaches avec les vis fournies jusqu'à ce tout soit fixé en place

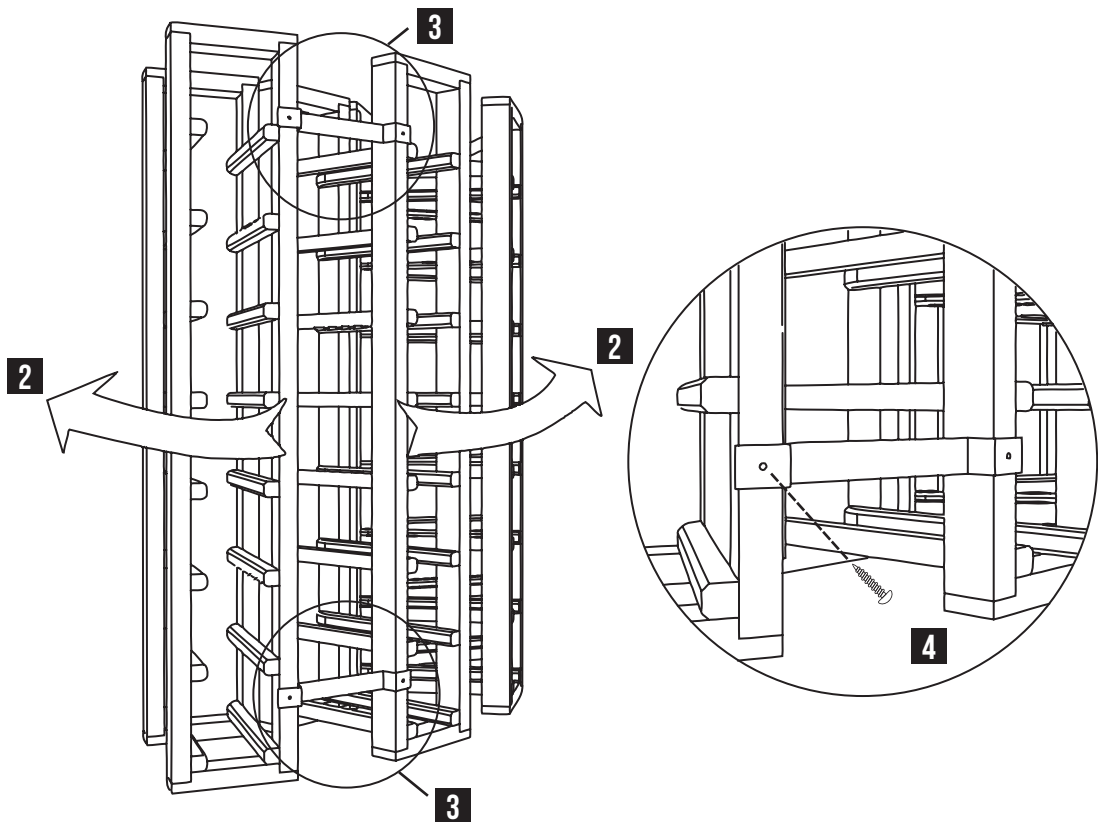

STEP 4 ANGLED RACK ONLY / ÉTAPE 4 CASIER INCLINÉ SEULEMENT

- 1** Nail 2 transverse bars 15°-15° to both center sections at 3/4" from the bottom in order to support angled bottles

Clouez les 2 barres transversales 15°-15° sur les deux sections du centre à 3/4" du bas pour retenir les bouteilles inclinées

- 2** Nail 2 transverse bars 90°-15° to outer sections at 3/4" from the bottom with the 90° side toward the outside of the rack

Clouez les 2 barres transversales 90°-15° aux sections externes à 3/4" du bas en ayant le côté à 90° vers l'extérieur du casier

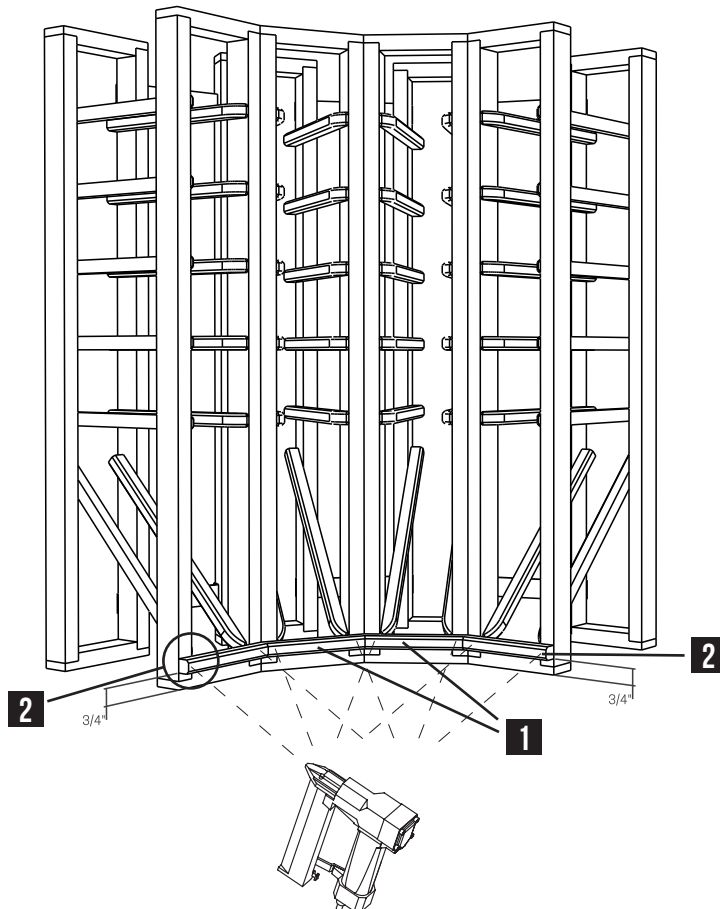

STEP 5 / ÉTAPE 5

Wall standing racks must be secured in place with wall brackets.

A clearance of $\frac{5}{8}$ " is foreseen between the locker and the wall.

Les casiers debout contre un mur doivent être fixés en place avec les attaches murales. Un dégagement de $\frac{5}{8}$ " est prévu entre le casier et le mur.

1 If you have a base, place it on floor at $\frac{5}{8}$ " from the wall. Position rack on the base

Si vous avez une base, positionnez celle-ci au sol à $\frac{5}{8}$ " du mur. Placez le casier sur la base

2 Position wall brackets on union bars

Placez les attaches murales en position sur les barres d'union

3 Make sure everything is leveled, add shims if necessary

Assurez-vous que tout est au niveau, ajoutez des cales si nécessaire

4 Mark holes position on wall, if necessary, insert wall anchor

Marquez la position des trous sur le mur, au besoin, percez pour mettre des ancrages

5 Fasten rack to wall with the appropriate screws and anchors for your wall materials (not provided)

Fixer le casier au mur avec les vis et ancrages appropriés aux matériaux de vos murs (non-inclus)

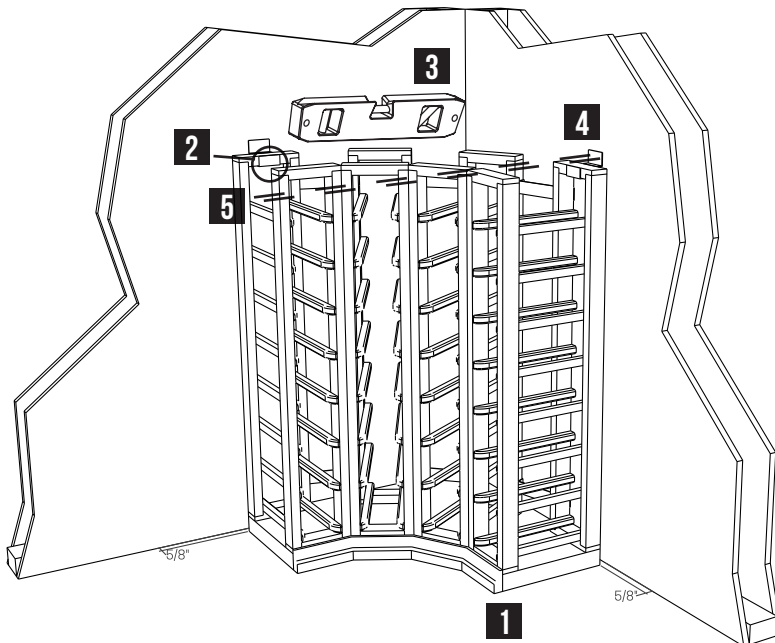

STEP 6 WINE WALL / ÉTAPE 6 ENSEMBLE MURAL

1 For a multiple rack installation, nail vertical and horizontal adjoining bars together

Si vous installez un ensemble de casier, clouez les barres verticales et horizontales adjacentes

2 Make sure you nail through rear and front adjoining bars of each rack sections

Assurez-vous de clouer les barres adjacentes à l'avant et à l'arrière de chaque section de casiers

3 Nail racks in the base through union bars

Clouez les casiers à la base à travers les barres d'union

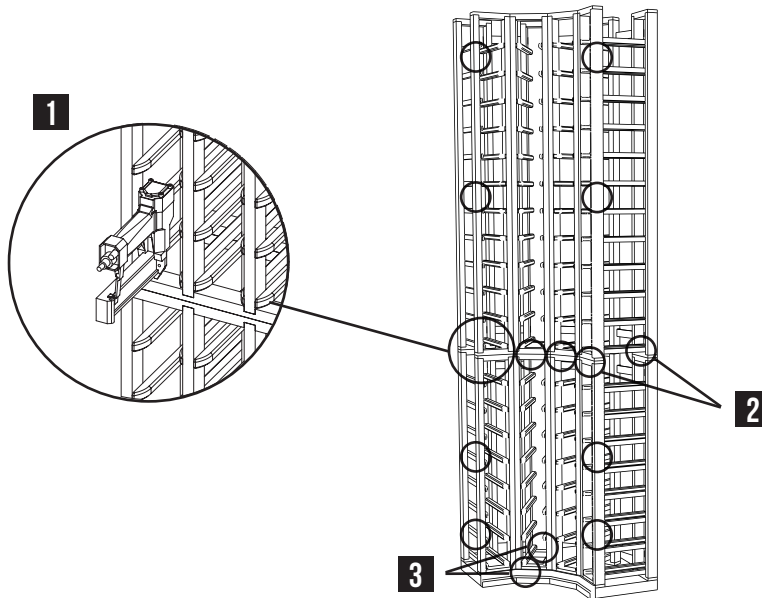

LIMITED WARRANTY / GARANTIE LIMITÉE

CLASSIC RACKS

The manufacturer offers a lifetime warranty on its modular racking. Guarantee applies to the mechanical properties of the products and covers only any breaking due to the warping or to the natural crazing of the various wooden constituents. The guarantee does not cover damage caused by God's acts, floods, fire, misuses or negligence. This guarantee is valid only to the original buyer, with proof of purchase. In case repairs would have been tempted by any other party prior to the manufacturer's consent, this guarantee would be automatically voided. Please communicate with your local retailer for any assistance.

CASIERS CLASSIQUE

Le fabricant offre une garantie à vie sur ses casiers modulaires. Cette garantie s'applique aux propriétés mécaniques de ceux-ci et couvre uniquement tout bris dû au gauchissement naturel des pièces. La garantie ne couvre pas les dommages causés par les actes de Dieu, les inondations, le feu l'usage abusif ou la négligence. Cette garantie n'est valide qu'à l'acquéreur original, avec preuve d'achat. Dans le cas où des réparations auraient été tentées par d'autres intervenants sans le consentement du fabricant, cette garantie s'annulerait automatiquement. Veuillez communiquer avec votre marchand pour toute assistance.