

CLASSIC / CLASSIQUE

ASSEMBLY INSTRUCTIONS GUIDE
INSTRUCTIONS ET GUIDE D'ASSEMBLAGE

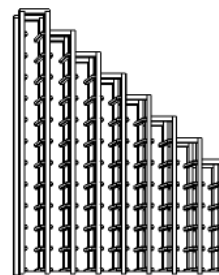

CIE68

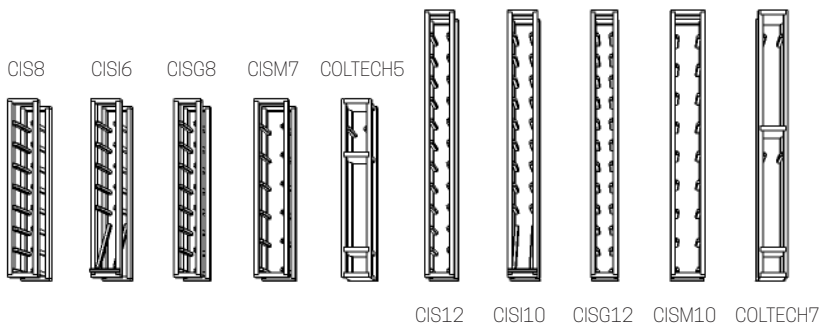
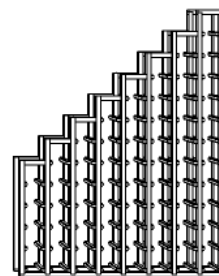

CIE68D

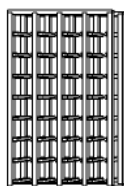

CID32

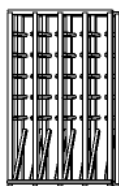

CID24

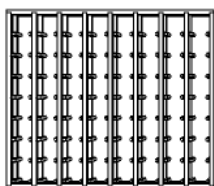

CID64

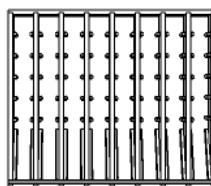

CID148



CID48

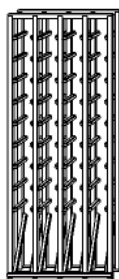

CID140

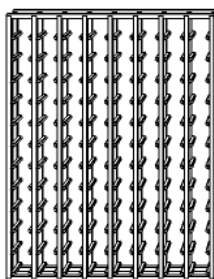

CID96

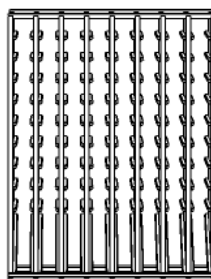

CID180

TOOLS / OUTILS

YOU WILL NEED :
VOUS AUREZ BESOIN DE :

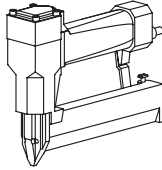

Finishing nailer (for 18 gauge nails)
Cloueuse à finition (pour clous 18 gauge)



1-1/4" galvanized nails (18 gauge)
Clous galvanisés 1-1/4" (18 gauge)

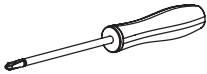

Philips screwdriver
Tournevis cruciforme

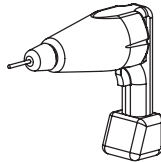

Drill & bits
Perceuse et forêts

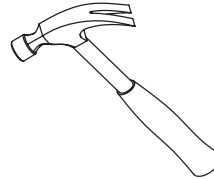

Hammer
Marteau

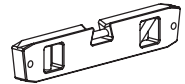

Level
Niveau

PROVIDED HARDWARE / QUINCAILLERIE FOURNIE

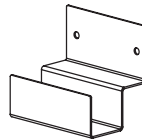

Wall bracket
Attache murale

As wall materials may differ, no mounting hardware is provided with the bracket. Make sure to use the appropriate anchors and screws according to the right wall material.

Comme les matériaux constituant les murs diffèrent, les vis et ancrages ne sont pas fournis avec les attaches. Assurez-vous d'utiliser la quincaillerie adaptée au bon recouvrement de mur.

COMPONENTS / COMPOSANTES

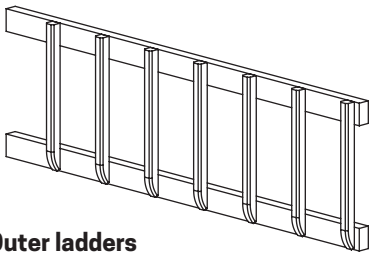

Outer ladders

Échelles externes

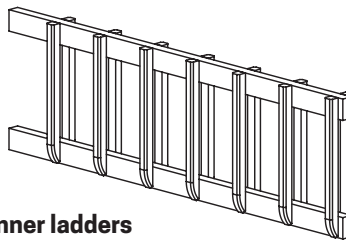

Inner ladders

Échelles internes

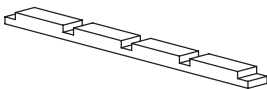

Union bars

Barres d'union

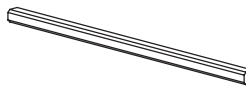

Transverse bars (angled racks only)

Barres transversales
(casiers inclinés seulement)

RACK ASSEMBLY / ASSEMBLAGE DES CASIERS

We strongly suggest the use of a base under racks. This offers a great stability and a better protection of wooden modules.

(BM-96, BM-35, BM-17.5)

Nous suggérons fortement l'utilisation d'une base sous les casiers. Celle-ci offre une grande stabilité et une meilleure protection des modules en bois. (BM-96, BM-35, BM-17.5)

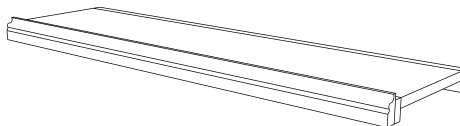

IMPORTANT NOTICE

Wine racks are available in a variety of styles and configurations. The unit you have in hand might not correspond exactly to the one illustrated in these pages. However, the assembly method remains the same.

LET'S GET STARTED!

NOTE IMPORTANTE

Les casiers sont disponibles en plusieurs configurations et tailles. Celui que vous avez en main peut ne pas correspondre à celui illustré dans ces pages; toutefois, la méthode d'assemblage reste la même.

C'EST UN DÉPART!

STEP 1 / ÉTAPE 1

1 Lay out union bar on straight floor

Disposez une barre d'union sur une surface plane

2 Nail outer ladders at each end of the union bar

Clouez les échelles externes aux extrémités de la barre d'union

3 Make sure both ladder tops are on the same side

Assurez-vous que le haut des échelles sont du même côté

4 Make sure rungs are inward facing

Assurez-vous que les échelons sont orientés vers l'intérieur

5 Insert and nail inner ladders in each notch of the union bar (check out #3 again)

Insérez et clouez les échelles internes dans les encoches de la barre d'union (vérifiez #3 à nouveau)

3 Top
Haut

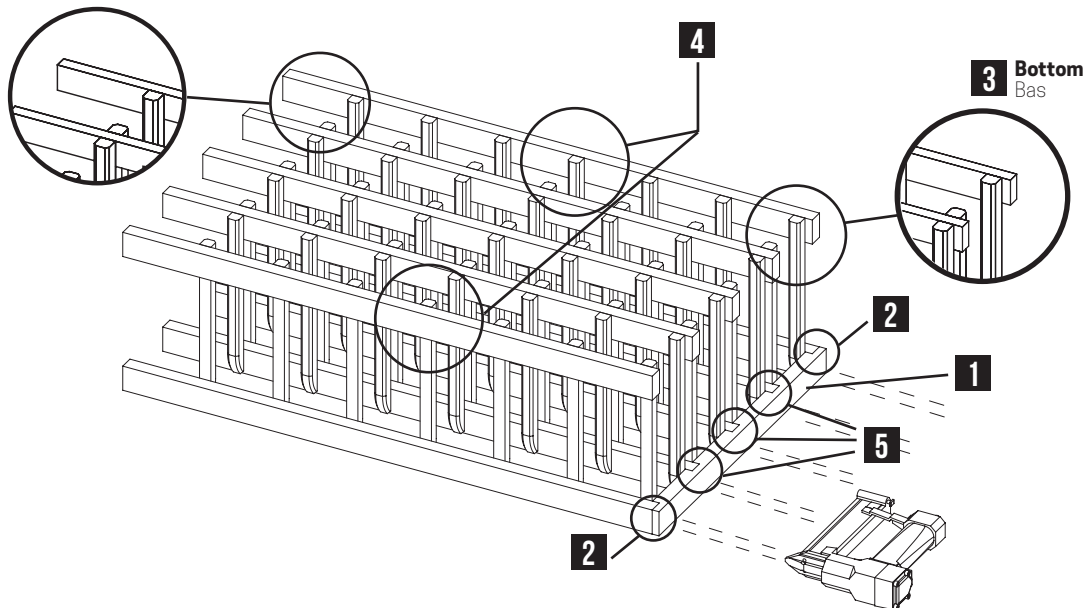

STEP 2 / ÉTAPE 2

- 1** Place and nail every union bars
Positionnez et clouez toutes les barres d'union

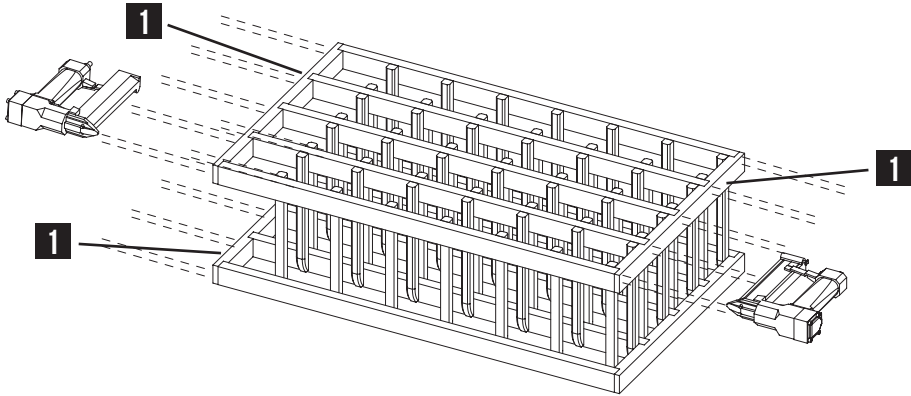

STEP 3 ANGLED RACK ONLY / ÉTAPE 3 CASIER INCLINÉ SEULEMENT

- 1** Place the front transverse bar at $\frac{3}{4}$ " from the bottom and nail it down to each ladder in order to support angled bottles
Positionnez la barre transversale avant à $\frac{3}{4}$ " du bas et clouez-la à chaque échelle pour retenir les bouteilles inclinées

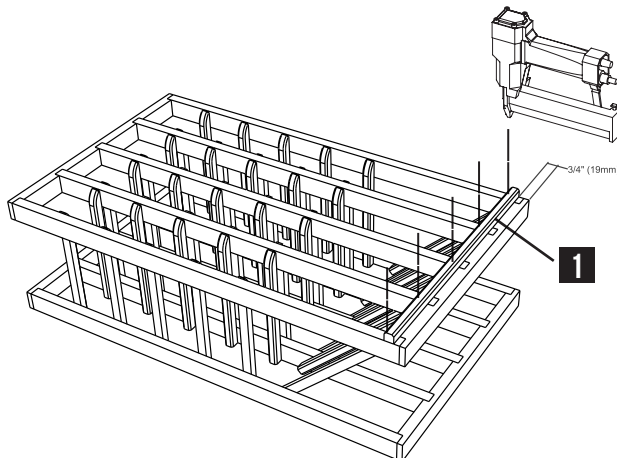

STEP 4 / ÉTAPE 4

Wall standing racks must be secured in place with wall brackets.

A clearance of $\frac{5}{8}$ " is foreseen between the locker and the wall.

Les casiers debout contre un mur doivent être fixés en place avec les attaches murales. Un dégagement de $\frac{5}{8}$ " est prévu entre le casier et le mur.

**1 Position base on floor at $\frac{5}{8}$ " from the wall.
Place rack on the base**

Positionnez la base au sol à $\frac{5}{8}$ " du mur.
Placez le casier sur la base

2 Position wall brackets on union bars

Placez les attaches murales en position sur les barres d'union

**3 Make sure everything is leveled,
add shims if necessary**

Assurez-vous que tout est au niveau,
ajoutez des cales si nécessaire

**4 Mark holes position on wall, if necessary,
insert wall anchor**

Marquez la position des trous sur le mur, au besoin,
percer pour mettre des ancrages

**5 Fasten rack to wall with the appropriate screws
and anchors for your wall materials (not provided)**

Fixer le casier au mur avec les vis et ancrages
appropriés aux matériaux de vos murs (non-inclus)

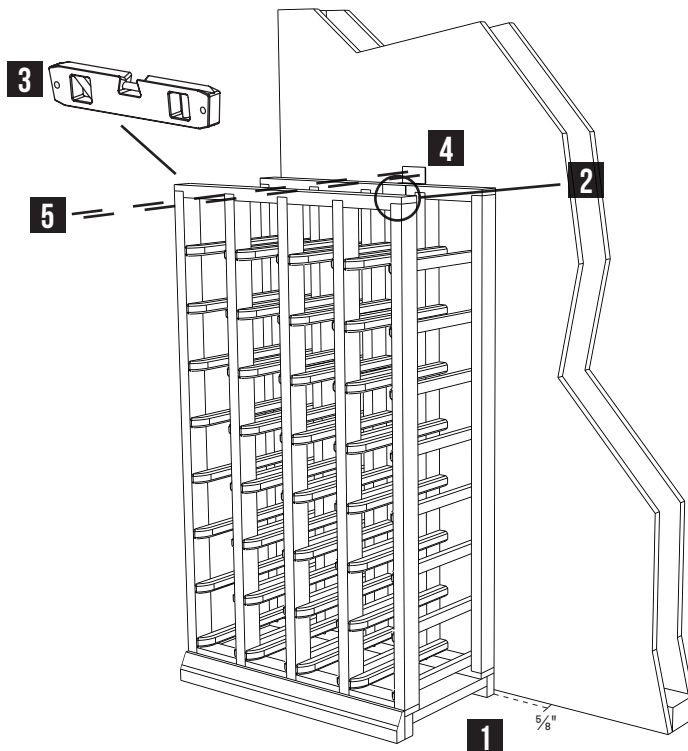

STEP 5 WINE WALL / ÉTAPE 5 ENSEMBLE MURAL

1 For a multiple rack installation, nail vertical and horizontal adjoining bars together

Si vous installez un ensemble de casier, clouez les barres verticales et horizontales adjacentes

2 Make sure you nail through rear and front adjoining bars of each rack sections

Assurez-vous de clouer les barres adjacentes à l'avant et à l'arrière de chaque section de casiers

3 Nail racks in the base through union bars

Clouez les casiers à la base à travers les barres d'union

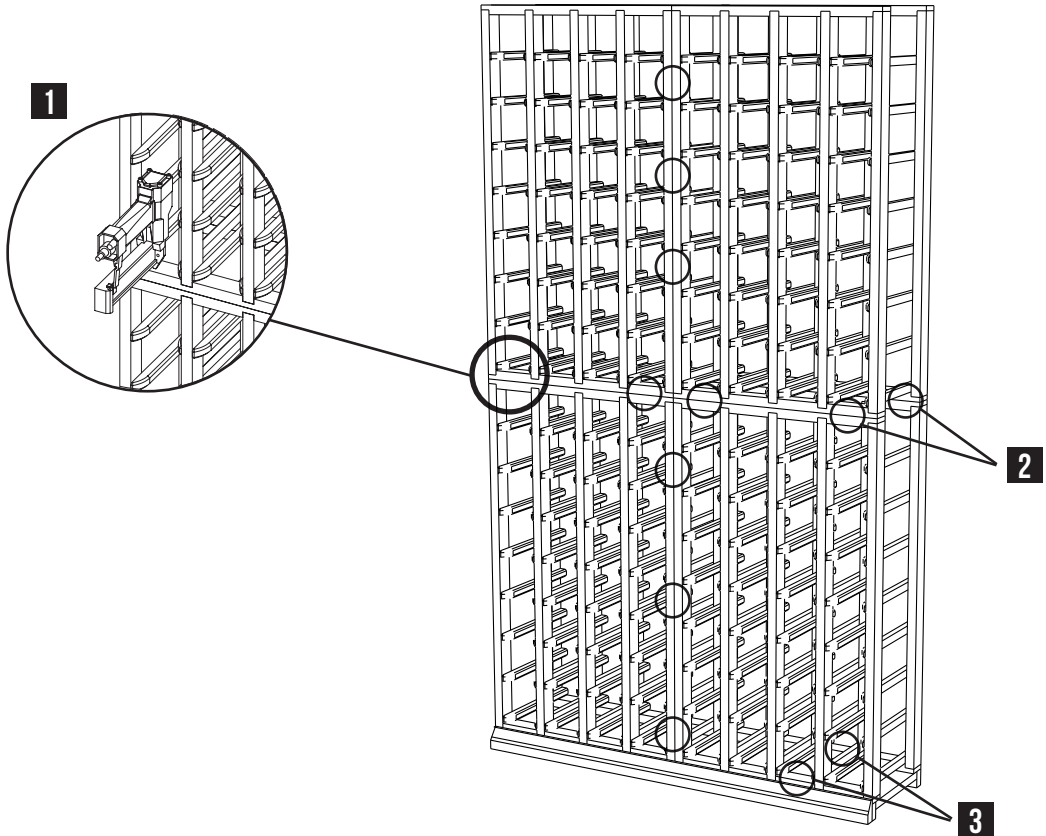

LIMITED WARRANTY / GARANTIE LIMITÉE

CLASSIC RACKS

The manufacturer offers a lifetime warranty on its modular racking. Guarantee applies to the mechanical properties of the products and covers only any breaking due to the warping or to the natural crazing of the various wooden constituents. The guarantee does not cover damage caused by God's acts, floods, fire, misuses or negligence. This guarantee is valid only to the original buyer, with proof of purchase. In case repairs would have been tempted by any other party prior to the manufacturer's consent, this guarantee would be automatically voided. Please communicate with your local retailer for any assistance.

CASIERS CLASSIQUE

Le fabricant offre une garantie à vie sur ses casiers modulaires. Cette garantie s'applique aux propriétés mécaniques de ceux-ci et couvre uniquement tout bris dû au gauchissement naturel des pièces. La garantie ne couvre pas les dommages causés par les actes de Dieu, les inondations, le feu l'usage abusif ou la négligence. Cette garantie n'est valide qu'à l'acquéreur original, avec preuve d'achat. Dans le cas où des réparations auraient été tentées par d'autres intervenants sans le consentement du fabricant, cette garantie s'annulerait automatiquement. Veuillez communiquer avec votre marchand pour toute assistance.

